

WS304-3 230VAC

3 KANÁLOVÝ BEZDRÔTOVÝ PRIJÍMAČ

PRE SPÍNANIE A ČASOVÉ OVLÁDANIE EL. ZARIADENÍ DO 16 A

3 kanálový prijímač WS304-3 slúži pre bezdrôtové ovládanie až 3 spotrebičov pomocou diaľkových ovládačov rady WS3xx (napr. kľúčienka WS310, tlačidlá WS330 a WS340, viac na www.elektrobock.sk). Prijímač je schopný na 1 kanál prijať signál od max 10-tich rôznych tlačidiel (ovládačov).

anténa s konektorom SMA
na 433.92 MHz (základná
anténa je súčasťou balenia)

tlačidlo **TIME**
- učenie funkcie **ČASOVANIE**

tlačidlo **ON/OFF**
- učenie funkcie **ZAP/VYP**

dióda **PWR**
indikácia napájania

diódy **R1-R3**
indikácia stavu výstupných
kontaktov R1-R3

■ výstupné kontakty R1-R3 sú bezpotenciálové,
pre pripojenie max. záťaže 16A (AC1) / kanál

■ každému výstupu je možné priradiť funkciu
ZAP/VYP (ON/OFF) alebo časovanie od
1 s do 8 hod. (TIME)

■ každý kanál je schopný prijímať signály od max.10-tich rôznych vysielateľov (radu WS3xx)



SCHÉMA ZAPOJENIA

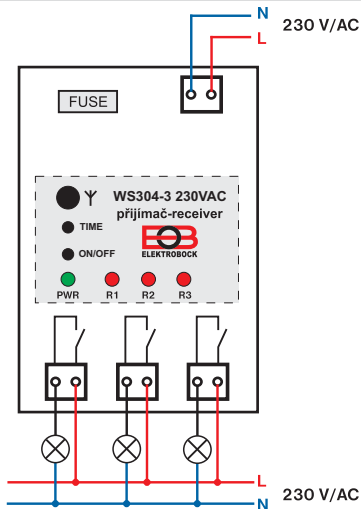

Poistka (FUSE):

F 600 mA/ 250 V, veľkosť 5x20 mm



Externá anténa (nie je súčasťou balenia)

Na zvýšenie dosahu je možné použiť externú anténu 433,92 MHz. Odpojte štandardne dodávanú anténu a pripojte externú anténu do konektora SMA a anténu umiestnite mimo inštaláčnej krabice.



Prijímač

je prispôbený na montáž na DIN lištu a slúži na bezdrôtové ovládanie až 3 rôznych spotrebičov bez nutnosti sekania stien.

MONTÁŽ







- 1) Prijímač inštalujte (do vnútorných priestorov) čo najďalej od veľkých kovových predmetov (min. 0.5 m) a mimo silnoprúdové vedenie z dôvodu ovplyvnenia príjmu signálu!
- 2) Montáž je nutné vykonávať bez napätia!
- 3) Odporúčame, aby inštaláciu vykonávala osoba so zodpovedajúcou elektrotechnickou kvalifikáciou!
- 4) Keďže celý systém pracuje na obojsmernej rádiovkej frekvencii 433.92 MHz dodržujte pokyny pri montáži a umiestnení!

PRIPOJENIE SPOTREBIČOV

Výstupy R1-R3 sú bezpotenciálové a je možné k nim pripojiť spotrebiče do 16 A (AC1), podľa schémy!
Pri spínaní väčších záťaží použite pomocné relé!

1. Vypnite hlavný istič.
2. Zapojte prijímač podľa schémy.
3. Zapnite hlavný istič, na prijímači svieti zelená dióda PWR, prijímač je pripravený na ďalšie nastavenie.

LED	FUNKCIE
PWR 	SVIETI = indikácia napájania WS304-3
R1-R3 	SVIETI = indikácia zopnutia daného kanála
R1-R3 	BLIKÁ 2x za 1 s = REŽIM UČENIA BLIKÁ 1x za 1 s = ČAKÁ NA KÓD NA VYPNUTIE BLIKÁ 1x za 8 s = NIE JE NAUČENÝ ŽIADNY KÓD BLIKÁ 10x za 1 s = indikácia slabšej batérie vo vysieláči, ktorý ovláda daný kanál
R1-R3 	NESVIETI = indikácia vypnutia daného kanála

UVEDENIE DO PREVÁDZKY - NAKÓDOVANIE

Po montáži a pripojení spotrebičov, zapnite hlavný istič - rozsvieti sa zelená dióda PWR a prijímač je pripravený na ďalšie použitie.

VYMAZANIE PAMÄTE VŠETKÝCH KANÁLOV

- na prijímači stlačte súčasne tl. **ON/OFF** a **TIME** držte cca 5 s, dôjde k vymazaniu pamäte všetkých kanálov naraz (diódy R1 až R3 sa súčasne rozsvietia).



1) FUNKCIA ON/OFF (ZAPNUTÉ/VYPNUTÉ)

Požadujeme zapnutie a vypnutie výstupu R1 stlačením tlačidla. Jeden kanál (výstup) je možné ovládať až 10-timi rôznymi tlačidlami.



Stlačte 1x tl. **ON/OFF**, dióda R1 (1.výstup) bliká rýchlo (**REŽIM UČENIA**)



Stlačte tlačidlo pre **ZAPNUTIE**

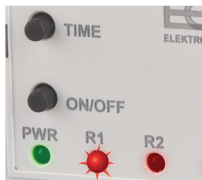

Akonáhle začne dióda R1 blikáť pomaly, prijímač čaká na kód pre **VYPNUTIE**



Stlačte tlačidlo pre **VYPNUTIE**. Dióda R1 zhasne

1a) NAKÓDOVANIE ĎALŠÍCH KANÁLOV



Stlačte 2x tl. , dióda R2 (2.výstup) bliká rýchlo (**REŽIM UČENIA**)



Stlačte tlačidlo pre **ZAPNUTIE**



Akonáhle začne dióda R2 blikaf pomaly, prijímač čaká na kód pre **VYPNUTIE**





Stlačte tlačidlo pre **VYPNUTIE**. Dióda R2 zhasne

Pre učenie ďalších kanálov vždy stlačíte tl.  toľkokrát, až začne blikaf dióda výstupu, ktorý chcete naučiť (napr. 3x pre výstup R3), ďalej postupujte ako pri učení 1.kanálu.

Po naučení daného kanála (R1-R3) na funkciu ON/OFF je možné výstup zapínať a vypínať jednoduchým stlačením tlačidla. Pri zapnutí sa rozsvieti dióda daného kanála, pri vypnutí dióda zhasne. **Vypnutie daného kanála je možné až po cca 3 s!** Nevyužité kanály budú blikaf v cykle 1x za 8s.

VYMAZANIE KÓDU VYBRANÉHO KANÁLU

- používajte iba v prípade chybného nakódovania
- na prijímači stlačte tl.  OFF toľkokrát až začne blikaf dióda kanála u ktorého chcete kód vymazať
- na prijímači stlačte dlho tl.  (cca 5s) pre vymazanie kódu (kódy ostatných kanálov zostanú zachované)!

Stlačte X krát  pre výber kanála a potom dlho (5s) pre vymazanie



2) FUNKCIA TIME (ČASOVANIE v rozmedzí od 1 s do 8 hod.)

Požadujeme zapnutie stlačením tlačidla, následné časovanie a automatické vypnutie po nastavenej dobe. Jeden kanál (výstup) je možné ovládať až 10-imi rôznymi tlačidlami.



Stlačte tlačidlo pre zapnutie ČASOVANIA

Stlačte 3x tl. **TIME**, dióda R3 (3.výstup) bliká rýchlo (**REŽIM UČENIA**)



Akonáhle začne dióda R3 blikaf pomaly, prijímač začne odmeriavať čas a bude čakať na kód pre **VYPNUTIE**.

1s - 8 hod



Po uplynutí času stlačte **rovnaké tlačidlo**. Dióda R3 zhasne.

Pre učenie ďalších kanálov vždy stlačíte tl. **TIME toľkokrát, až začne blikaf dióda výstupu, ktorý chcete naučiť (napr. 2x pre výstup R2), ďalej postupujte ako pri učení 3.kanálu.**

Po naučení daného kanála (R1-R3) na funkciu TIME je možné výstup zapnúť na nastavenú dobu jednoduchým stlačením tlačidla. Pri zapnutí sa rozsvieti dióda daného kanála, po odčasovaní dióda zhasne. Nevyužívané kanály budú blikaf v cykle 1x za 8 s.

VYMAZANIE KÓDU VYBRANÉHO KANÁLU

- používajte iba v prípade chybného nakódovania
- na prijímači stlačte tl. **TIME** toľkokrát až začne blikaf dióda kanála u ktorého chcete kód vymazať
- na prijímači stlačíte dlho tl. **TIME** (cca 5s) pre vymazanie kódu (kódy ostatných kanálov zostanú zachované!)



Stlačíte **X** krát **TIME** pre výber kanálu a potom dlho (5s) pre vymazanie

ODPORUČANÉ PRÍSLUŠENSTVO

Pozn.: Zmena designu vyhradená, aktuálne typy kompatibilných vysielačov na www.elektrobock.sk



WS310
Obj. č.: 3310



WS320
Obj. č.: 3320



WS330
Obj. č.: 3330



WS340
Obj. č.: 3340



WS350
Obj. č.: 3350



WS360
Obj. č.: 3360



WS380
Obj. č.: 3380



WS390
Obj. č.: 3390



Externí anténa
Obj. č.: RU0012



Párovanie s pohybovými snímačmi

Využite FUNKCIU ON/OFF (str.4):

Pri učení pohybového snímača sa prijímač učí iba kód pre zapnutie, k vypnutiu dôjde automaticky

po uplynutí „doby zopnutia“ nastavenej na pohybovom snímači pomocou trimra TIME!

WS304-3 je 3 kanálový prijímač určený na montáž na DIN listu a slúži pre bezdrôtové ovládanie až 3 rôznych elektrospotrebičov bez nutnosti sekania stien.

Výhody:

- k ovládaniu je možné použiť vysielace rady WS3xx
- každé zariadenie je možné ovládať až 10-timi rôznymi vysielacími
- na prijímači je možné voliť funkcie ON/OFF (ZAPNUTIE/VYPNUTIE) alebo TIMER (ČASOVANIE od 1 s do 8 hod.)
- bezpečný kódovaný prenos signálu bez možnosti vzájomného ovplyvňovania jednotlivých prístrojov
- indikácia stavov diódami (zapnutie, vypnutie, slabá batéria vo vysieláči)

TECHNICKÉ PARAMETRE	
Napájanie	230 V AC/ 50 Hz
Frekvencia	433.92 MHz
Dosah	150 m (na voľnej ploche), 20 m (v zástavbe)
Citlivosť	< -102 dBm
Počet výstupných kanálov	3 (bezpotenciálové kontakty)
Výstupy R1-R3	relé, max.16 A (AC1)
Stupeň krytia	IP20
Trieda ochrany	II
Pracovná teplota	0°C až +40°C
Rozmery (DxŠxH)	90 mm x 53 mm x 51 mm

V prípade záručného a pozáručného servisu, pošlite výrobok (vrátane kópie potvrdeného dokladu o kúpe) na adresu distribútora alebo výrobcu.

EÚ PREHLÁSENIE O ZHODE

Týmto ELEKTROBOCK MTF s.r.o. prehlasuje, že rádiové zariadenie typu WS304-3 je v súlade so smernicou 2014/53/EÚ. Úplné EÚ prehlásenie o zhode je k dispozícii na tejto internetovej adrese: www.elbock.cz



Distribútor v SR:

ELEKTROBOCK SK s.r.o.

Sladová 1, 82105 Bratislava

Tel.: +421 911 454 446

E-mail: predaj@elektrobock.sk

Technická podpora (do 14h)

Mobil: +420 724 001 633

+420 725 027 685



MADE IN CZECH REPUBLIC
www.elektrobock.sk